

Sicherheitswarnungen

Bei der Verwendung dieses Produkts sollten stets grundlegende Sicherheitsvorkehrungen befolgt werden, um das Verletzungsrisiko zu verringern, einschließlich der folgenden:

- Lesen Sie diese Installationsanleitung sorgfältig durch und achten Sie die Lesen Sie die darin enthaltenen Informationen durch, bevor Sie die V120Adapter installieren
- Die Installation sollte von geschultem Installationspersonal durchgeführt werden
- Beachten und befolgen Sie bei der Montage die örtlichen, nationalen und internationalen Vorschriften und Normen.

Modelle

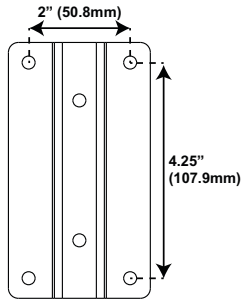

50x107 Adapter

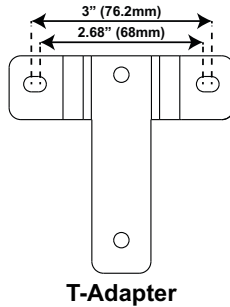

T-Adapter

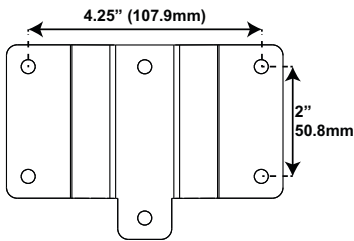

107x50 Adapter

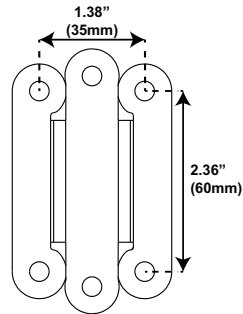

35x60 Adapter

Hardware

Befestigen Sie den Adapter am Neigungseinsteller

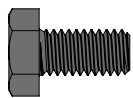

M6 12mm



Sicherungsscheibe



M6 Mutter

Befestigen Sie den Adapter am Studio-Monitor



Sicherungsscheibe

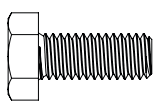

M6

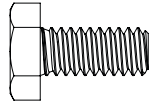

1/4"-20*



M6 Waschmaschine

*Nicht im 35x60-Adapter enthalten

Instructions

1. Befestigen Sie den Adapter für Ihren Studiemonitor am Neigungseinsteller, indem Sie die folgenden, im Lieferumfang des Adapters, enthaltenen Teile verwenden

- Schwarze M6 Schraube (Qty 2)
- Sicherungsscheiben (Qty 2)
- M6 Mutter (Qty 2)

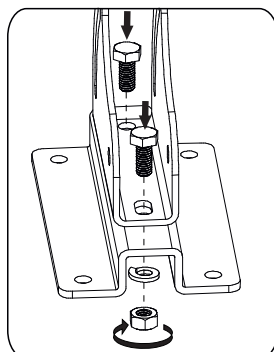

Adapters



Installationsanleitung

Mit V120-Adaptoren werden gängige Studiomonitore an die V120-L-Halterung und die C-Halterung montiert.

Installationsvideo



Für Videoanweisungen zur Installation der V120-Adapter an den V120-Halterungen verwenden Sie bitte den unten aufgeführten QR-Code oder die verkürzte URL:



<https://qrco.de/bdMZq1>

Anweisungen Fortsetzung

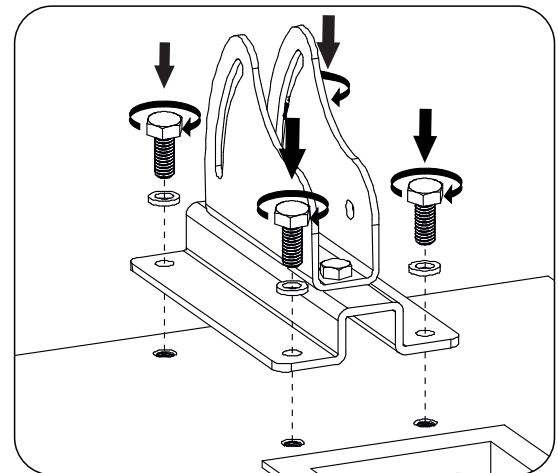

2. Befestigen Sie den Adapter mit den im Lieferumfang des Adapters enthaltenen silbernen Schrauben und Sicherungsscheiben an den Gewinden auf der Rückseite der Studiemonitore. Schrauben müssen möglicherweise separat erworben werden, wenn eine andere Größe oder Länge erforderlich ist.
3. Befolgen Sie die Anweisungen, die der V120-Halterung und den Halterungen beiliegen, um die Halterungen zu montieren und an der V120-Halterung zu befestigen.