

Advertencias de seguridad

Al usar este producto, siempre se deben seguir precauciones básicas de seguridad para reducir el riesgo de lesiones, incluidas las siguientes:

- Lea esta guía de instalación con mucha atención y preste atención a la información contenida en ella antes de instalar los Adaptadores V120
- La instalación debe ser realizada por personal de instalación capacitado
- Al realizar el montaje, observe y siga las regulaciones y estándares locales, nacionales e internacionales.

Modelos

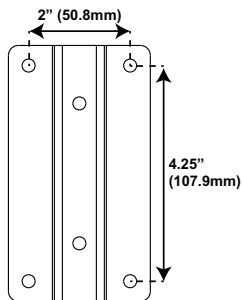

50x107 Adaptador

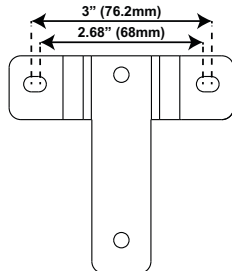

T-Adaptador

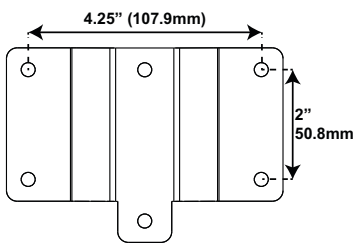

107x50 Adaptador

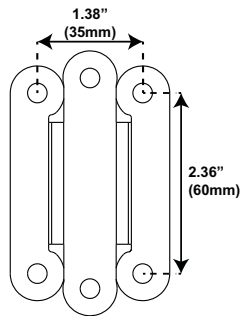

35x60 Adaptador

Hardware

Conecte el adaptador al ajustador de inclinación

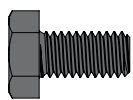

M6 12mm



Arandela de seguridad



M6 Tuerca

Conecte el adaptador al monitor de estudio



Arandela de seguridad

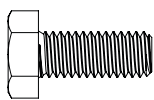

M6

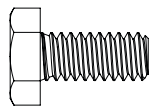

1/4"-20*



M6 Arandela

*No incluida con el adaptador 35x60

Instrucciones

1. Monte el adaptador para su monitor de estudio en el ajustador de inclinación, utilizando el siguiente hardware incluido con el adaptador

- Perno M6 negro (Qty 2)
- Arandelas de seguridad (Qty 2)
- Tuerca M6 (Qty 2)

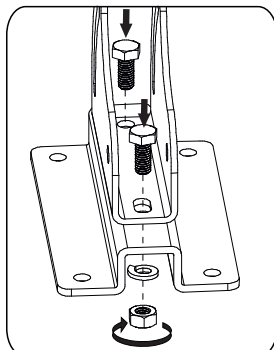

Adaptadores

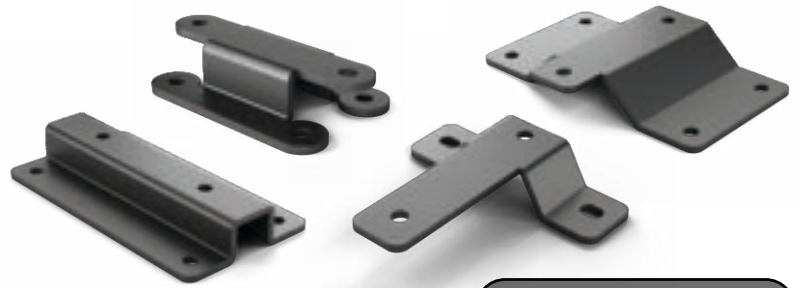

Guía de instalación

Los adaptadores V120 montan monitores de estudio comunes en los soportes en L y en C del V120.

Vídeo de instalación



Para ver instrucciones en video sobre cómo instalar los adaptadores V120 en los soportes V120, utilice el código QR o la URL abreviada que se detalla a continuación:

<https://qrco.de/bdMZq1>

Instrucciones continuación.

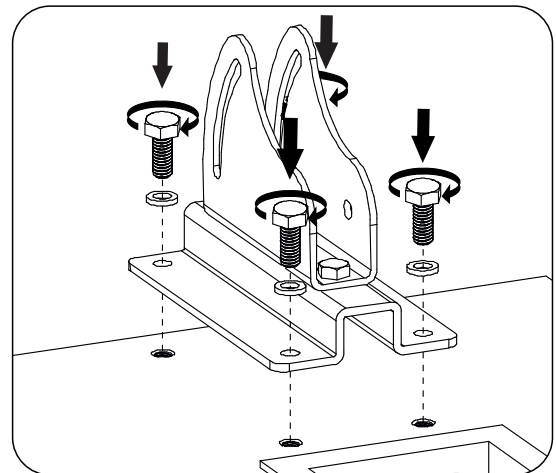

2. Sujete el adaptador a las roscas en la parte posterior de los monitores de estudio usando los pernos plateados y las arandelas de seguridad incluidas con el adaptador. Es posible que sea necesario comprar los pernos por separado si se requiere un tamaño o longitud diferente.
3. Siga las instrucciones incluidas con el soporte V120 y los soportes para ensamblar los soportes y montar los en el soporte V120.