

## Ostrzeżenia dotyczące bezpieczeństwa

Podczas korzystania z tego produktu należy zawsze przestrzegać podstawowych środków bezpieczeństwa, aby zmniejszyć ryzyko obrażeń, w tym poniższych:

- Przed zainstalowaniem adapterów V120 przeczytaj uważnie niniejszą instrukcję instalacji i zwróć uwagę na zawarte w niej informacje
- Instalacja powinna być przeprowadzona przez przeszkolony personel instalacyjny
- Podczas montażu należy przestrzegać lokalnych, krajowych i międzynarodowych przepisów i norm.

## Modele

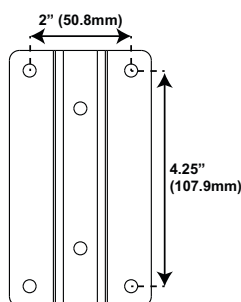

50x107 Adapter

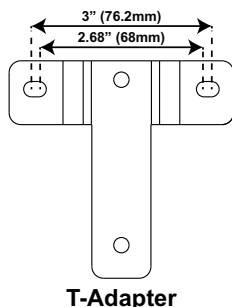

T-Adapter

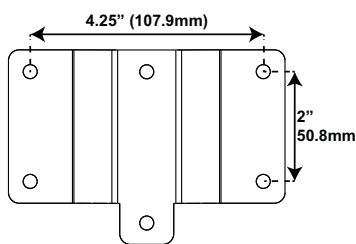

107x50 Adapter

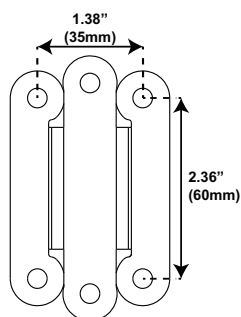

35x60 Adapter

## Sprzęt komputerowy

### Przymocuj adapter do regulatora pochylenia

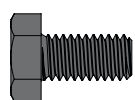

M6 12mm



Podkładka blokująca



M6 Nakrętka

### Podłącz adapter do monitora studyjnego



Podkładka blokująca

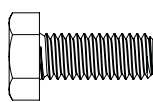

M6

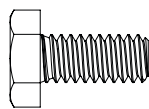

1/4"-20\*



M6 Podkładka

\*nie wchodzi w skład adaptera 35x60

## Instrukcje

1. Zamontuj adapter monitora studyjnego do regulatora pochylenia, korzystając z następującego sprzętu dołączonego do adaptera.

- Czarna śruba M6 (Qty 2)
- Podkładki zabezpieczające (Qty 2)
- Nakrętka M6 (Qty 2)

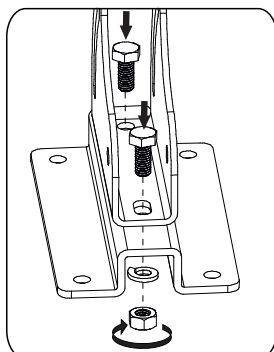

## Adaptory



## Przewodnik instalacji

Adaptory V120 umożliwiają montaż popularnych monitorów studyjnych na wspornikach V120 L i C.

## Film instalacyjny



Aby uzyskać instrukcje wideo dotyczące montażu adapterów V120 na wspornikach V120, użyj kodu QR lub skróconego adresu URL wymienionego poniżej:



<https://qrco.de/bdMZq1>

## Instrukcje cd.

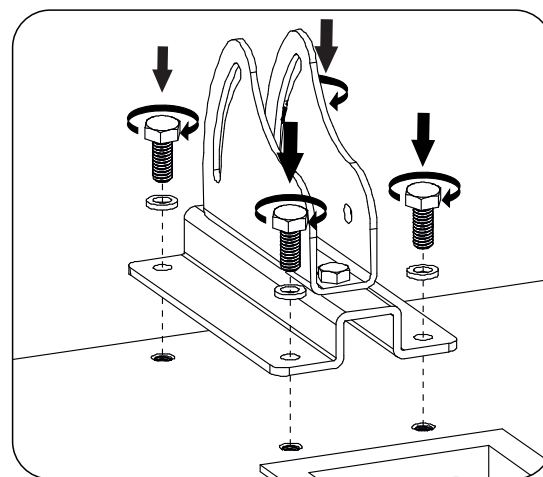

2. Przymocuj adapter do gwintów z tyłu monitorów studyjnych za pomocą srebrnych śrub i podkładek zabezpieczających dołączonych do adaptera. Śruby mogą wymagać zakupu osobno, jeśli wymagany jest inny rozmiar lub długość.
3. Postępuj zgodnie z instrukcjami dołączonymi do uchwytu V120 i wsporników, aby zmontować wsporniki i zamontować je na uchwycie V120.