

Avisos de segurança

Ao usar este produto, as precauções básicas de segurança devem sempre ser seguidas para reduzir o risco de lesões, incluindo as seguintes:

- Leia este guia de instalação com muita atenção e preste atenção às informações contidas nele antes de instalar os Adaptadores V120
- A instalação deve ser realizada por pessoal de instalação treinado
- Ao montar, observe e siga as regulamentações e padrões locais nacionais e internacionais.

Modelos

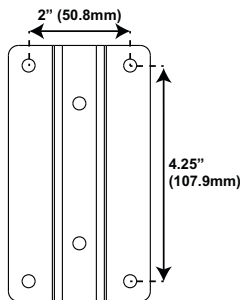

50x107 Adaptador

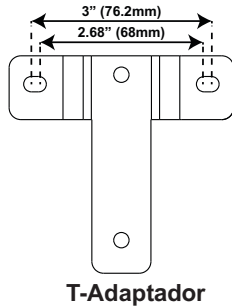

T-Adaptador

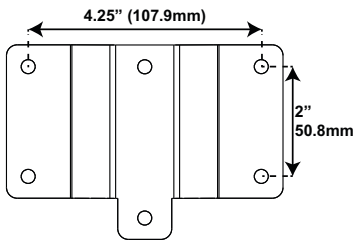

107x50 Adaptador

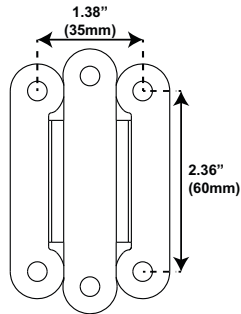

35x60 Adaptador

Hardware

Anexe o adaptador ao ajustador de inclinação

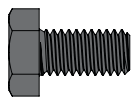

M6 12mm



Arruela de pressão



M6 Porca

Anexar adaptador ao Studio Monitor



Arruela de pressão

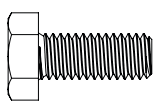

M6

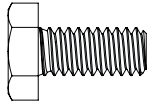

1/4"-20*



M6 Arruela

*não incluído com adaptador 35x60

Instruções

1. Monte o adaptador do monitor de estúdio no ajustador de inclinação, usando o seguinte hardware incluído com o adaptador.

- Parafuso M6 preto (Qty 2)
- Arruelas de pressão (Qty 2)
- M6 Porca (Qty 2)

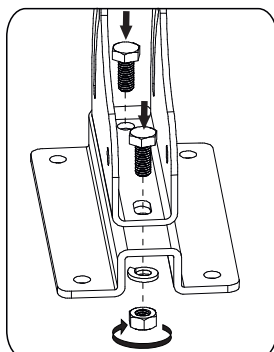

V120 Suporte

Adaptadores



Guia de instalação

Os adaptadores V120 montam monitores de estúdio comuns no suporte L e nos suportes C V120.

Vídeo de instalação



Para obter instruções em vídeo sobre como instalar os adaptadores V120 nos suportes V120, use o código QR ou URL abreviado listado abaixo:

<https://qrco.de/bdMZq1>



Instruções Cont.

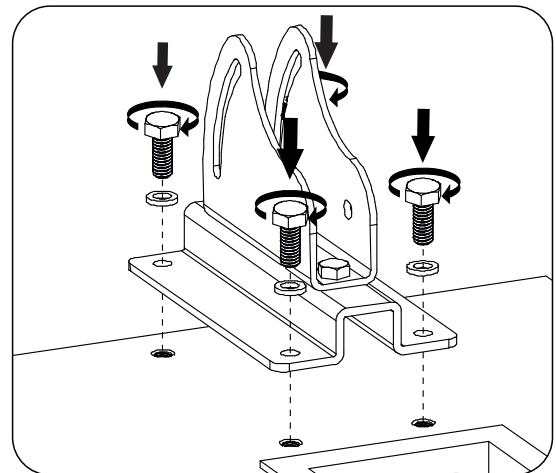

2. Prenda o adaptador às roscas na parte traseira dos monitores de estúdio usando os parafusos prateados e arruelas de pressão incluídos com o adaptador. Os parafusos podem precisar ser adquiridos separadamente se um tamanho ou comprimento diferente for necessário..
3. Siga as instruções incluídas com o suporte e os suportes V120 para montar os suportes e montá-los no suporte V120..

IsoAcoustics Inc.

39 Main St. North, Unit 5, Markham, ON, Canada L3P 1X3

www.isoacoustics.com | info@isoacoustics.com