



ISOACOUSTICS®

Sound quality by design

V120 Monteren

Plafond- en
muurisolatiebeugel
voor studiomonitors



Installatiehandleiding

Voor video-instructies over het installeren van de V120 Mount kunt u de onderstaande QR-code of de verkorte URL gebruiken.



Verkorte URL- code

<https://qrco.de/bdKLk 0>

Gefeliciteerd met uw aankoop van de V120 Isolation Mount van IsoAcoustics!

De IsoAcoustics V120 is voorzien van een unieke isolatiemodule met laag profiel die zich aanpast aan wand- en plafondtoepassingen en de veelgeprezen akoestische isolatieprestaties biedt waar de meermaals bekroonde producten van het bedrijf bekend om zijn geworden. De V120 complimenteert professionele audioluidsprekers en biedt opmerkelijke helderheid en openheid.

Deze V120-montage kan eenvoudig worden geïnstalleerd voor wand- en plafondtoepassingen met behulp van IsoAcoustics-montages of kan worden aangepast aan andere montages en assemblages van derden, waaronder truss en Unistrut-kanalen. Met behulp van de V120 Mount kunnen studiomonitors naar voren of naar beneden worden gericht en kunnen worden gekanteld om eenvoudige aanpassing mogelijk te maken voor het scherpstellen van monitoren.

Montageadapters en beugels worden afzonderlijk verkocht

Er zijn adapters en beugels verkrijgbaar voor gewone studiomonitors die 20 kg of minder wegen. De online [Productkiezer](#) biedt een eenvoudige referentie om te bepalen welke componenten nodig zijn om een merk/model studiomonitor te configureren voor een wand- of plafondinstallatie met behulp van IsoAcoustics of andere beugels van derden.



Productkiezer

Bepaal de juiste adapters voor jouw studiomonitor
calculator.isoacoustics.com

Bij gebruik van dit product moeten altijd basisveiligheidsmaatregelen worden gevolgd om het risico op letsel te verminderen, waaronder de volgende:

⚠ GEVAAR **Risico op vallen!** Wees extra voorzichtig als u op hoogte werkt. Gebruik veiligheidsuitrusting.

- Wees extra voorzichtig als u op hoogte werkt. Gebruik veiligheidsuitrusting.
- De installatie moet worden uitgevoerd door opgeleid installatiepersoneel
- Alleen installeren op plafonds en constructies die geschikt zijn om het gecombineerde gewicht van de V120 Mount en studiomonitors te dragen
- Volg de instructies en richtlijnen van de fabrikant van het bevestigingsmiddel/anker. Zorg ervoor dat de bevestigingsmiddelen en ankers geschikt zijn om het gewicht van de V120 Mount en studiomonitors te dragen
- Monteer het apparaat niet op plafonds en muren die te zwak zijn of die elektriciteits- of sanitaire leidingen hebben
- Let vooral bij het maken van aanpassingen op strakke schroefverbindingen
- De V120-montage is uitsluitend bedoeld voor installatie binnenshuis
- Zorgvuldige bediening vereist vanwege instelmogelijkheden

Specificatie

Dimensie (W x H x D)	- 117 x 98 x 117 mm (4.61 x 3.86 x 4.61")
Gewicht	- 0.77 kg (1.7 lbs)
Maximaal laadvermogen	- 18.1 kg (40 lbs)
Materiaal	- Aluminium

Inhoudsopgave

Invoering.....	1
Veiligheidswaarschuwingen	2
Specificatie.....	2
Inhoudsopgave.....	3
Leveringsomvang.....	3
1. Extra uitrusting.....	4
2. Structuur van de V120-houder.....	6
3. Demontage van de V120-houder.....	7
3.1 Demontage van de plafondplaat.....	7
3.2 Demontage van de onderste ronde flens.....	7
4. De V120 monteren Monteer aan het plafond, de muur of een andere constructie.....	8
4.1 Montage aan het plafond.....	8
4.2 Montage aan de muur.....	10
4.3 Montage aan de truss.....	11
4.4 Montage op het Unistrut-kanaal.....	12
4.5 Hardware van derden.....	13
5. Studiomonitoren monteren op de V120 Mount.....	14
5.1 Studiomonitoren met montageschroefdraad aan de achterkant.....	14
5.1.1 Draai en kantel studiomonitors.....	16
5.2 Studiomonitoren met montageschroefdraad aan de zijanten.....	18
5.2.1 Draai en kantel studiomonitors.....	19

Leveringsomvang



V120 Monteren
(Qty 1)



Inbussleutel 5mm
(Qty 1)

1 Aanvullende uitrusting

Met extra uitrusting kunt u de montage van uw studiomonitor vrij configureren.
Extra uitrusting wordt apart verkocht.

V120 Plafondplaat
(inbegrepen)



IsoAcoustics
Muurbeugel



Sleutelgatadapter
(montage van derden aanpassen)



*Truss-klem



*Unistrut kanaalmoer



V120 Monteren



U-Beugeladapter

L- Beugel

C-Beugel

U-Beugeladapter



***U-Beugel**



***Studiomonitor**



L-Beugel



C-Beugel



T-Adapter



107x50-Adapter



50x107-Adapter



***Studiomonitor**



***Product van derden**

2 Structuur van de V120-houder

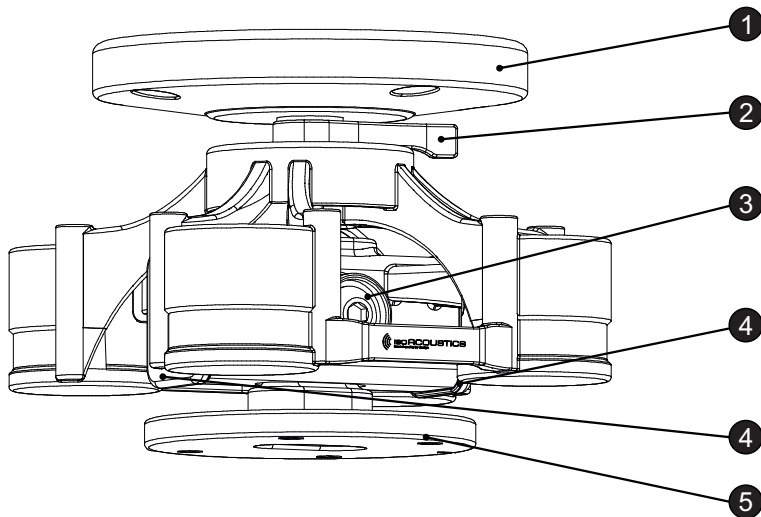

Legende

1. Plafondplaat
2. Aanspanarm
3. Borgschroef
4. Kap
5. Cirkelflens

3 Demontage van de V120-steun

3.1 Demontage van de plafondplaat

1. Maak de spanarm los

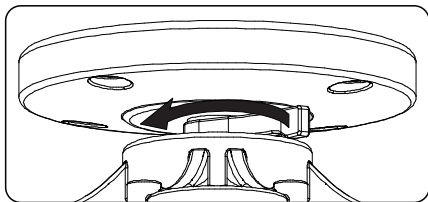

2. Schroef de plafondplaat los

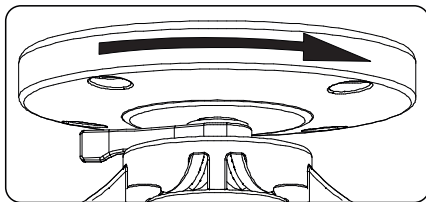

3.2 Demontage van de plafondplaat (wanneer ronde flens niet vereist is)

1. Draai beide bouten los met een inbussleutel

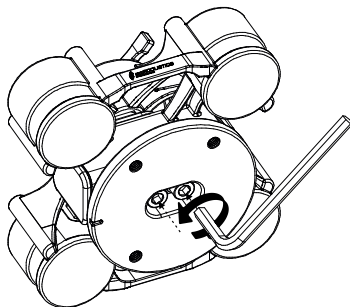

2. Verwijder de onderste ronde flens

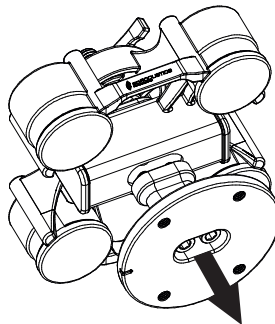

4 De V120 monteren *Monteer aan het plafond, de muur of een andere constructie*

4.1 *Montage aan het plafond*

Belangrijk: *Bevestigingsschroeven/pluggen zijn niet bij de levering inbegrepen, omdat het type bevestiging goed moet worden gekozen voor het type plafond..*

Bevestigingsschroeven/pluggen moeten geschikt voor het type plafond worden aangeschaft.

Gebruik voor plafondmontage 4 schroeven/pluggen, rekening houdend met lokale montage-instructies/voorschriften (eventueel afwijkend van de gegeven voorbeelden).

Zorg ervoor dat de bevestigingsmiddelen en ankers geschikt zijn om het gewicht van de V120 Mount samen met de studiomonitor te dragen. Monteer het apparaat niet op plafonds en muren die te zwak zijn of die elektriciteits- of sanitaire leidingen hebben.

Handmatig markeren van gaten in het plafond met behulp van plafondplaat.

Afstand en diameter van gaten in de plafondplaat van de V120 Mount.

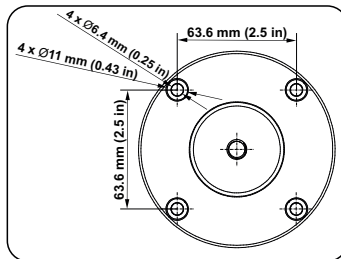

Handmatig markeren van gaten in het plafond met behulp van een plafondplaat.

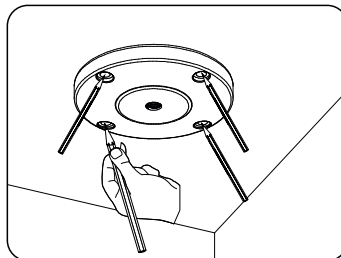

Installatie

1. Verwijder de plafondplaat van de V120-montage, zoals weergegeven in het hoofdstuk 3.1 „Demontage van de plafondplaat”.

2. Bevestig de V120 isolatorplafondplaat aan het plafond met pluggen en schroeven of ankers (eventueel afwijkend van de meegeleverde voorbeelden).

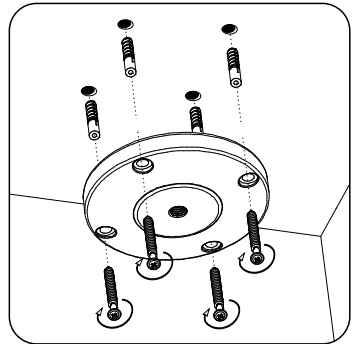

3. Schroef de V120 isolator in de geïnstalleerde plafondplaat.

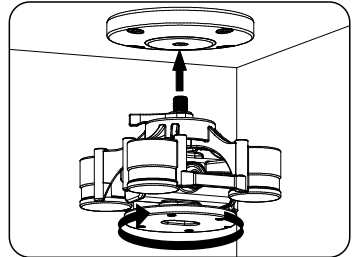

4. Zet de verbinding vast door de spanarm vast te draaien.

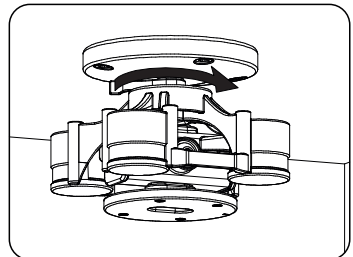

4.2 Montage aan de muur (IsoAcoustic-wandmontagebeugel wordt afzonderlijk verkocht)

1. Volg de instructies die bij de IsoAcoustic-wandmontagebeugel zijn geleverd om de IsoAcoustic-wandmontagebeugel te installeren.

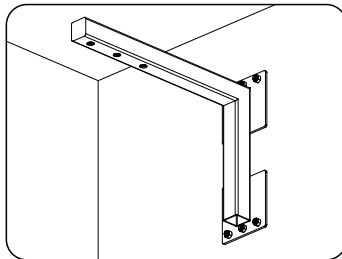

2. Verwijder de plafondplaat van de V120-montage, waardoor de bovenste M10-1.5-schroefdraad zichtbaar wordt, zoals weergegeven in hoofdstuk 3.1 „Demontage van de plafondplaat“.

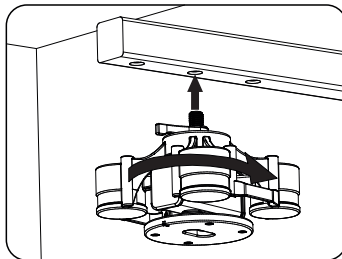

3. Installeer de V120-isolator in de IsoAcoustics-muurmontagebeugel door de V120-isolatorschroefdraad in de drie schroefdraadinzetstukken in de IsoAcoustics-muurmontagebeugel te schroeven.

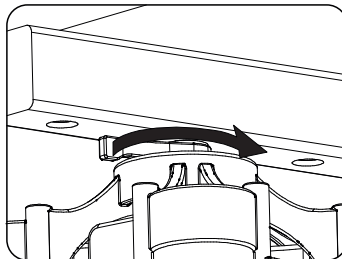

4. Zet de verbinding vast door de spanarm vast te draaien.

4.3 Montage aan de truss (Trussklem niet inbegrepen)

1. Verwijder de plafondplaat van de V120-montage, waardoor de bovenste M10-1.5-schroefdraad zichtbaar wordt, zoals weergegeven in hoofdstuk 3.1 „Demontage van de plafondplaat“.

2. Installeer een Truss-klem (niet meegeleverd) op de M10-1.5 buitendraad aan de bovenkant van de V120-isolator.

3. Zet de verbinding vast door de spanarm van de V120-isolator vast te draaien.

4. Installeer de Truss Clamp met de V120 isolator op de truss.

5. Vouw de klem samen en draai de vleugelmoer vast. Zorg ervoor dat deze goed is vastgedraaid.

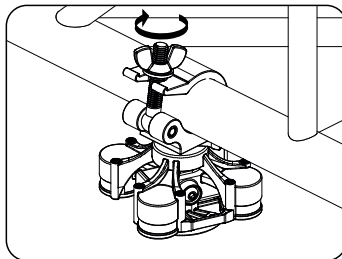
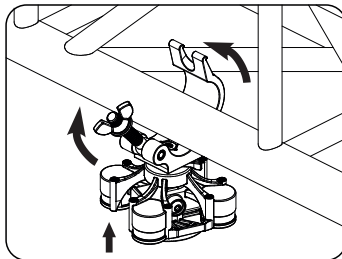
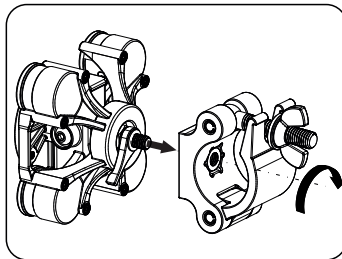

4.4 Montage op het Unistrut-kanaal (Unistrut kanaalmoer niet inbegrepen)

1. Verwijder de plafondplaat van de V120-montage, waardoor de bovenste M10-1.5-schroefdraad zichtbaar wordt, zoals weergegeven in hoofdstuk 3.1 „Demontage van de plafondplaat“.

2. Installeer een Unistrut-kanaal M10-moer in het Unistrut-kanaal en plaats deze op de uiteindelijke locatie voor de studiomonitor.

3. Installeer de V120-isolator in de Unistrut-kanaalmoer door de V120-isolator te draaien. Breng een grote M10-sluiting aan tussen de kanaalschroefdraadmoer en de V120-isolator.

Voorbeeld van een grote M10 sluitring:

www.mcmaster.com/99041A141

4. Zet de verbinding vast door de spanarm vast te draaien.

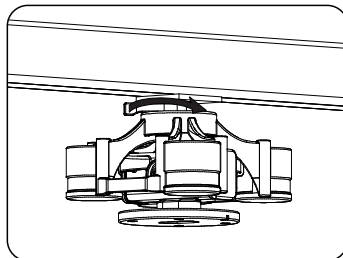
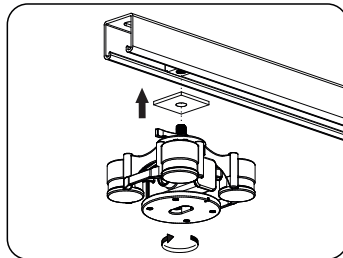
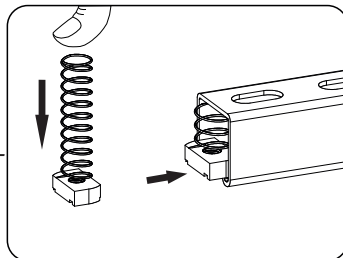

4.5 Hardware van derden (Sleutelgatadapter wordt apart verkocht)

De V120 Mount is aanpasbaar aan veel mounts en hardware van derden met behulp van de Keyhole Adapter.
Bezoek alstublieft isoacoustics.com voor meer informatie.

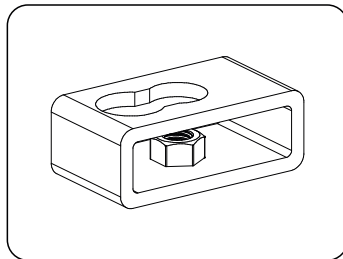

Opmerkingen

5 Studiomonitoren monteren op de V120 Mount

5.1 Studiomonitors met schroefdraad aan de achterkant Beugels en adapters zijn vereist (apart verkocht)

1. Afhankelijk van uw voorkeuren en doel kunt u verschillende soorten beugels gebruiken. Als u de L-beugel gebruikt, volg dan de instructies die bij de L-beugel zijn geleverd om de hoogte van de beugel aan te passen.



L-Beugel

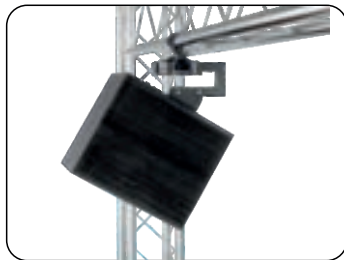

C-Beugel

2. Monteer de juiste adapter voor uw studiomonitor op de montagebeugel met behulp van de meegeleverde hardware. Adapters en montagebeugels worden afzonderlijk verkocht. Om de juiste adapters voor uw studiomonitors te bepalen, gebruikt u de IsoAcoustics Product Selector op calculator.isoacoustics.com.

3. Bevestig de adapter aan de schroefdraad aan de achterkant van de studiomonitors met behulp van de meegeleverde bouten. Bouten moeten mogelijk apart worden aangeschaft als een andere maat of lengte vereist is..

T-Adapter



107x50-Adapter



50x107-Adapter



Volg de onderstaande stappen om de V120-isolator op de studiomonitor te monteren terwijl de beugel is geïnstalleerd.

1. Verwijder de onderste ronde flens van de V120-montage met behulp van de meegeleverde inbussleutel, zoals weergegeven in het hoofdstuk 3.2 „Demontage van de onderste ronde flens“.

2. Verwijder beide doppen van de V120-houder.

Braai de borgschroef aan de zijkant van de V120-houder los met de meegeleverde inbussleutel.

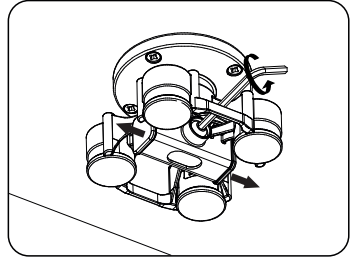

4. Schuif de montagebeugel met de studiomonitor in de V120 Mount. Draai de V120-houder indien nodig. (Als de V120 Mount bijvoorbeeld dicht bij een muur staat, kan de muur in de weg zitten bij het installeren van de beugel/monitor.)

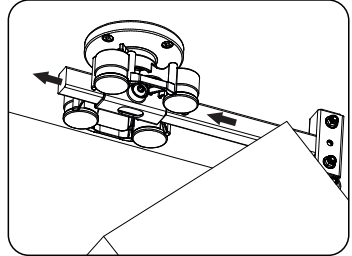

5. Pas de positie op de schuif zo aan dat het gewicht van de studiomonitor goed in balans is onder de V120 Mount en draai vervolgens de borgschroef vast.

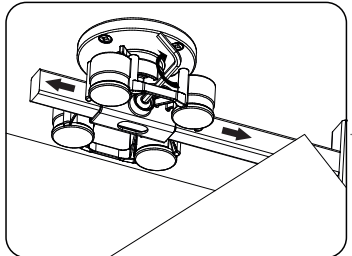

5.1.1 Draai en kantel studiomonitors

Om te roteren

1. Maak de spanarm los om de V120-isolator te draaien terwijl de studiomonitor is gemonteerd.

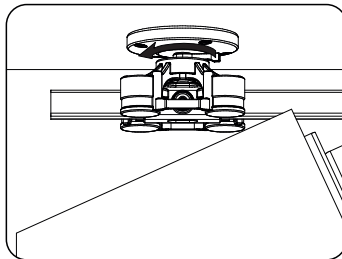

2. Plaats de studiomonitor in de juiste positie door de V120-isolator te draaien terwijl de studiomonitor gemonteerd is.

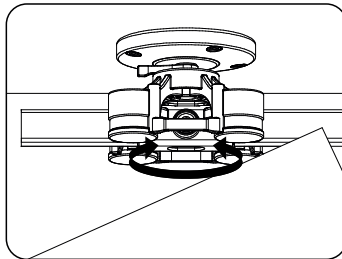

3. Draai de spanarm vast.

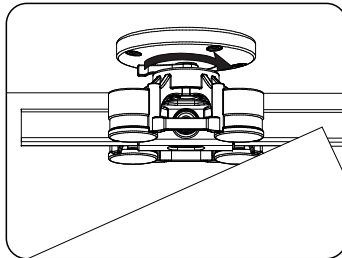

Te kantelen

1. Terwijl u de studiomonitor ondersteunt, draait u voorzichtig beide moeren en bouten op de kantelversteller op de montagebeugel los met behulp van de M10-sleutel die bij de beugel is geleverd.

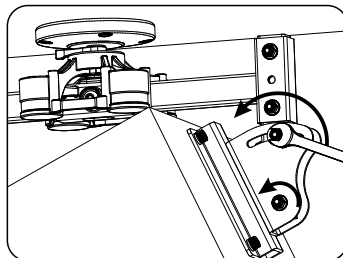

2. Pas de kantelhoek van de monitor aan en draai vervolgens de moeren en bouten vast.

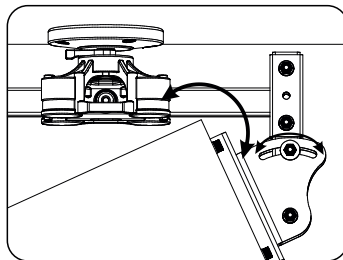

3. Pas de positie van de schuif in de montagebeugel zo aan dat het gewicht van de monitor in evenwicht is onder de V120 Mount. Zie hoofdstuk 5.1 „Studiomonitor met montageschroefdraad aan de achterkant“ voor het los- en vastdraaien van de borschroef aan de zijkant van de V120 Mount.

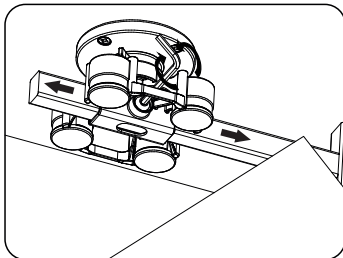

5.2 Studiomonitoren met montageschroefdraad aan de zijanten Een U-beugel van derden en de IsoAcoustics U-beugeladapter is vereist (apart verkrijgbaar)

1. Volg de instructies bij de U-beugeladapter om de U-beugeladapter te bevestigen aan de ronde flens voor de V120-montage en de U-beugeladapterinzet aan de juiste U-beugel die is ontworpen voor uw studiomonitor.

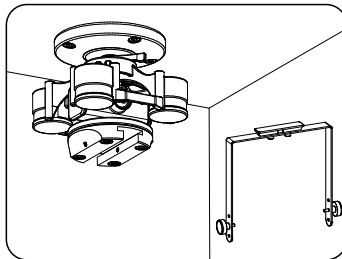

2. Volg de instructies die bij de U-beugel zijn geleverd om de U-beugel aan de studiomonitor te bevestigen.

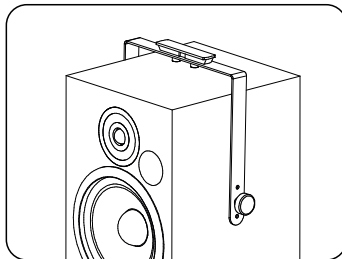

3. Schuif het U-beugelinzetstuk in de U-beugeladapter en vergrendel het op zijn plaats door de beide stelschroeven op de U-beugeladapter vast te draaien.

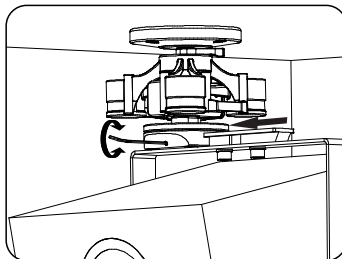

5.2.1 Draai en kantel studiomonitors

Om te roteren

1. Maak de spanarm los om de V120-isolator te draaien terwijl de studiomonitor is gemonteerd.

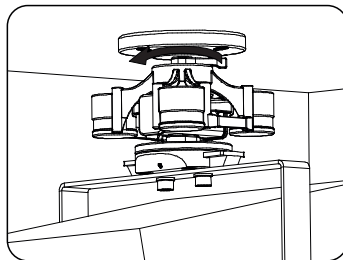

2. Plaats de studiomonitor in de juiste positie door de V120-isolator te draaien terwijl de studiomonitor gemonteerd is.

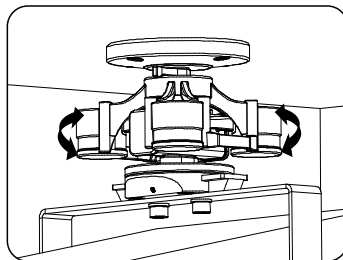

3. Draai de spanarm vast.

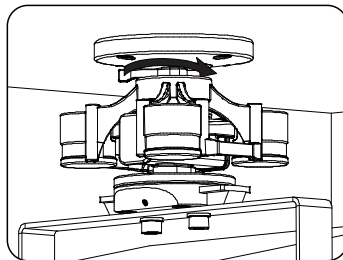

Te kantelen

1. Maak beide bevestigingsmiddelen aan de zijkanten van de studiomonitor los waarmee de U-beugel aan de studiomonitor is bevestigd.

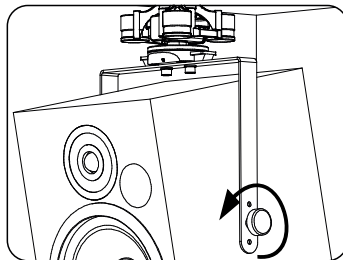

2. Pas de kantelhoek van de studiomonitor aan.

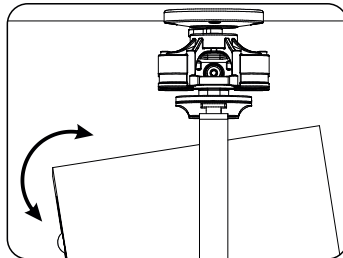

3. Draai beide bevestigingsmiddelen vast.

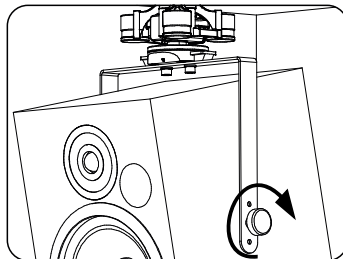

Voor video-instructies over het installeren van de V120 Mount kunt u de onderstaande QR-code of verkorte URL gebruiken.



Verkorte URL-code

<https://qrco.de/bdKLk 0>



IsoAcoustics Inc.
39 Main street North, Unit 5
Markham, ON, Canada L3P 1X3
www.isoacoustics.com

© IsoAcoustics Inc. 2022

Published 09/2022

IG-09/2022-00